

Katalog

10mm Feinsteinzeug

 **fliesen-schneiden.de**
mw**ba**u**kon**zept



Katalog

10 mm
Feinsteinzeug

Farblich angepasster Sockelzuschnitt

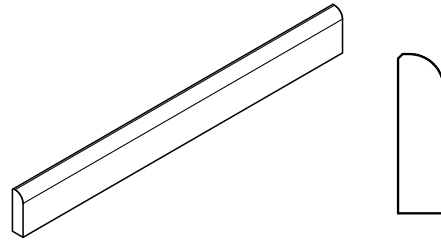
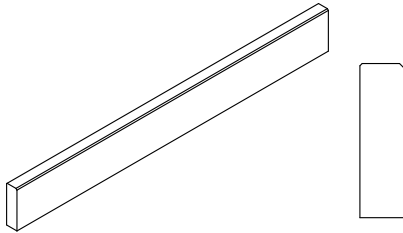

MIT GERADER OBERKANTE, LEICHT GEFAST 5-10 CM HÖHE, BIS 120 CM LÄNGE		MIT GERUNDETER OBERKANTE, VIERTELKREISPROFIL 5-10 CM HÖHE, BIS 120 CM LÄNGE	
bis 25 lfm	ab 25 lfm	bis 25 lfm	ab 25 lfm
pro lfm	pro lfm	pro lfm	pro lfm
PRG 106	PRG 104	PRG 115	PRG 112

MIT GERADER OBERKANTE, LEICHT GEFAST, BIS 5 CM UND VON 10-15 CM HÖHE, BIS 120 CM LÄNGE		MIT GERUNDETER OBERKANTE, VIERTELKREISPROFIL, BIS 5 CM UND VON 10-15 CM HÖHE, BIS 120 CM LÄNGE	
bis 25 lfm	ab 25 lfm	bis 25 lfm	ab 25 lfm
pro lfm	pro lfm	pro lfm	pro lfm
PRG 109	PRG 107	PRG 116	PRG 114

MIT GERADER OBERKANTE, LEICHT GEFAST, 7 - 15 CM HÖHE, 16-20 MM STÄRKE, BIS 120 CM LÄNGE		MIT GERUNDETER OBERKANTE, VIERTELKREISPROFIL 7-15 CM HÖHE, 16-20 MM STÄRKE, BIS 120 CM LÄNGE	
bis 25 lfm	ab 25 lfm	bis 25 lfm	ab 25 lfm
pro lfm	pro lfm	pro lfm	pro lfm
PRG 117	PRG 114	PRG 121	PRG 120

Kopfbearbeitung bei Sockeln

MIT GEFASTER OBERKANTE	MIT GERUNDETER OBERKANTE	MIT GEHRUNG
pro lfm	pro lfm	pro lfm
PRG 120	PRG 126	PRG 126

Katalog

10 mm
Feinsteinzeug

Streifenzuschnitt bzw. Orthogonaler Schnitt

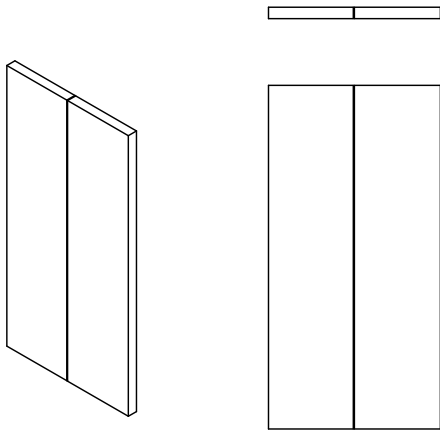

ORTHOGONALER SCHNITT, 5 - 10 CM HÖHE BIS 120 CM LÄNGE BZW 0,35 M²

bis 25 lfm	ab 25 lfm
pro lfm	pro lfm
PRG 106	PRG 104

ORTHOGONALER SCHNITT, BIS 5 CM UND VON 10 - 15 CM, BIS 120 CM LÄNGE BZW 0,35 M²

bis 25 lfm	ab 25 lfm
pro lfm	pro lfm
PRG 109	PRG 107

ORTHOGONALER SCHNITT, AB 0,35 M² BIS 4,8 M² BZW. AB EINER LÄNGE VON 120 CM

bis 50 lfm	ab 50 lfm
pro lfm	pro lfm
PRG 119	Auf Anfrage!

ORTHOGONALER SCHNITT, VON 16 - 20 MM STÄRKE, BIS 120 CM BZW 0,35M²

bis 25 lfm	ab 25 lfm
pro lfm	pro lfm
PRG 117	PRG 114

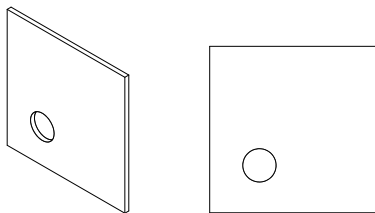

BOHRUNGEN BIS 11 MM STÄRKE

bis 12 cm Ø	ab 12 cm Ø
pro Stück	pro Stück
PRG 112	Auf Anfrage!

BOHRUNGEN VON 16 - 20 MM STÄRKE

bis 12 cm Ø	ab 12 cm Ø
pro Stück	pro Stück
PRG 131	Auf Anfrage!

Bei Schrägschnitten, Formen oder Ausschnitten sind die Preise auf Anfrage!

Katalog

10 mm Feinsteinzeug

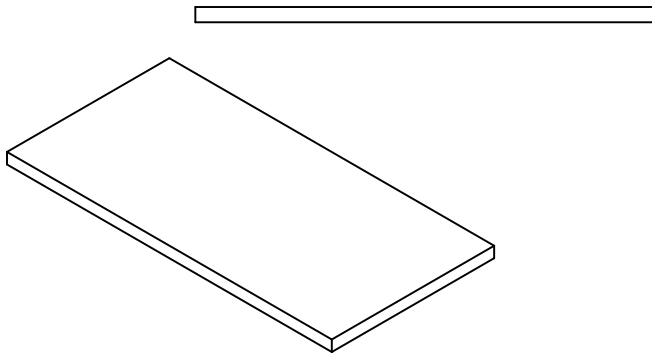

Stufenfliesen

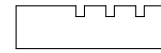
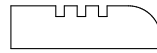

MIT VIERTELKREIS OHNE RILLEN		MIT VIERTELKREIS MIT 3 - 4 RILLEN		MIT WERKSKANTE MIT 3 - 4 RILLEN	
bis 25 lfm	ab 25 lfm	bis 25 lfm	ab 25 lfm	bis 25 lfm	ab 25 lfm
pro lfm	pro lfm	pro lfm	pro lfm	pro lfm	pro lfm
PRG 110	PRG 108	PRG 119	PRG 118	PRG 116	PRG 114

ZULAGE FÜR EINE WEITERE RILLE	
bis 25 lfm	ab 25 lfm
pro lfm	pro lfm
PRG 103	PRG 102

MIT EINER RILLE BIS 10 MM BREITE , ANTI-SLIP- BESCHICHTUNG NEONGRÜN, PHOSPHORESZIEREND, MIT WERKSKANTE		MIT EINER RILLE BIS 10 MM BREITE , ANTI-SLIP- BESCHICHTUNG, DIVERSE FARBEN, MIT WERKSKANTE	
bis 25 lfm	ab 25 lfm	bis 25 lfm	ab 25 lfm
pro lfm	pro lfm	pro lfm	pro lfm
PRG 127	PRG 125	PRG 123	PRG 122

ZULAGE FÜR EINE WEITERE RILLE		ZULAGE FÜR EINE WEITERE RILLE	
bis 25 lfm	ab 25 lfm	bis 25 lfm	ab 25 lfm
pro lfm	pro lfm	pro lfm	pro lfm
PRG 125	PRG 124	PRG 121	PRG 120

MIT EINEM PROFIL AUS EDELSTAHL MIT SPEZIELLER PROFILIERUNG, MIT WERKSKANTE		ZULAGE FÜR VIERTELKREISRUNDUNG		WASSERNASE 10MM BREITE	
bis 25 lfm	ab 25 lfm	bis 25 lfm	ab 25 lfm	bis 25 lfm	ab 25 lfm
pro lfm	pro lfm	pro lfm	pro lfm	pro lfm	pro lfm
PRG 127	PRG 125	PRG 110	PRG 108	PRG 111	PRG 110

Bis 120 cm Länge bzw 0,35 m² abweichende Längen bzw Größen auf Anfrage!

Katalog

10 mm Feinsteinzeug

Rektifizieren Fasen Gehrungsschnitt

REKTIFIZIEREN	FASEN
pro lfm	pro lfm
PRG 130	PRG 130

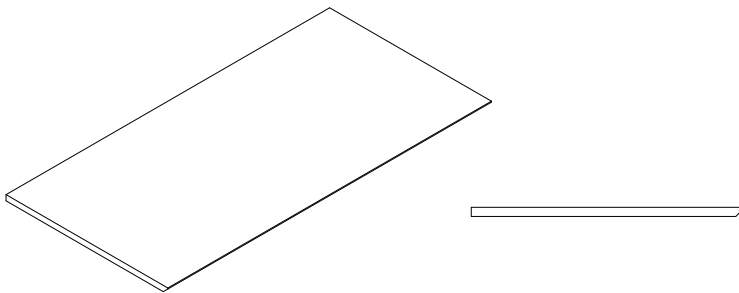

GEHRUNGSSCHNITTE VON 30 - 60 CM LÄNGE BZW. 0,35 M ²		GEHRUNGSSCHNITTE VON 61 - 99 CM BZW. 0,5 M ²		GEHRUNGSSCHNITTE, BIS 30CM BZW. 0,34 M ² UND AB 100 CM BZW. 0,5 M ² - 4,8 M ²	
bis 25 lfm	ab 25 lfm	bis 50 lfm	ab 50 lfm	bis 50 lfm	ab 50 lfm
pro lfm	pro lfm	pro lfm	pro lfm	pro lfm	pro lfm
PRG 108	PRG 105	PRG 113	PRG 111	PRG 126	Auf Anfrage!

Gehrungsschnitte, ab 16 - 20 mm Stärke, Preis auf Anfrage!

Für mehr Sicherheit beim Transport und aus Gründen der Fertigung bleiben generell ca. 1,5 mm an der Gehrungskante stehen!

Winkelemente

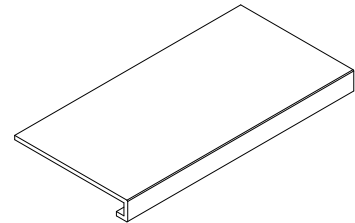
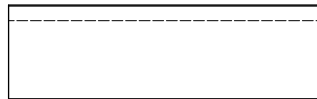
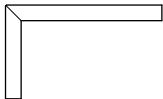
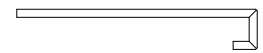
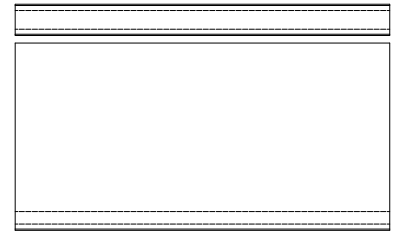
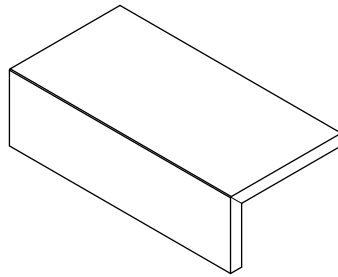
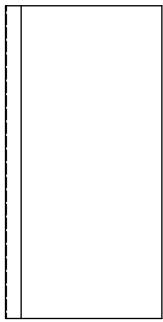

WINKEL- ODER ECKWINKELEMENT, LEICHT GEFAST,
BIS 120 CM LÄNGE BZW 0,35 M²,
BIS 17 CM HÖHE

lfm

PRG 128

WINKEL- ODER ECKWINKELEMENT MIT UNTERKANTE, LEICHT
GEFAST, BIS 120 CM LÄNGE BZW 0,35 M²,
BIS 17 CM HÖHE

lfm

PRG 129

Wenn Seitenteile benötigt werden, muss auch die Höhe in den lfm Preis einkalkuliert werden!

Allgemeine Zulagen

FERTIGUNG AUS BEREITS GESCHNITTENEN FLIESEN (VERSCHNITT)		FLIESENSTÄRKE VON 11 - 15 MM	
bis 25 lfm	ab 25 lfm	bis 25 lfm	ab 25 lfm
pro lfm	pro lfm	pro lfm	pro lfm
PRG 102	PRG 101	PRG 102	PRG 101

Preise Für Mengen ab 150 lfm auf Anfrage!

Für den Außenbereich spezifische Elemente (16-20 mm Feinsteinzeug) wie z.B Mauerabdeckungen , Blockstufen usw. entnehmen Sie bitte der „Specials-GaLaBau“ Preisliste

Waschtische und sonstige objektbezogene Aufträge auf Anfrage!

Zum Einrichten der Maschine benötigen wir eine Fliese.
Material muss in Ausreichender Menge zur Verfügung stehen!!